

CT9000 Series

- Vysokootáčkové ramenné interlocky
- High speed cylinder bed interlock machines

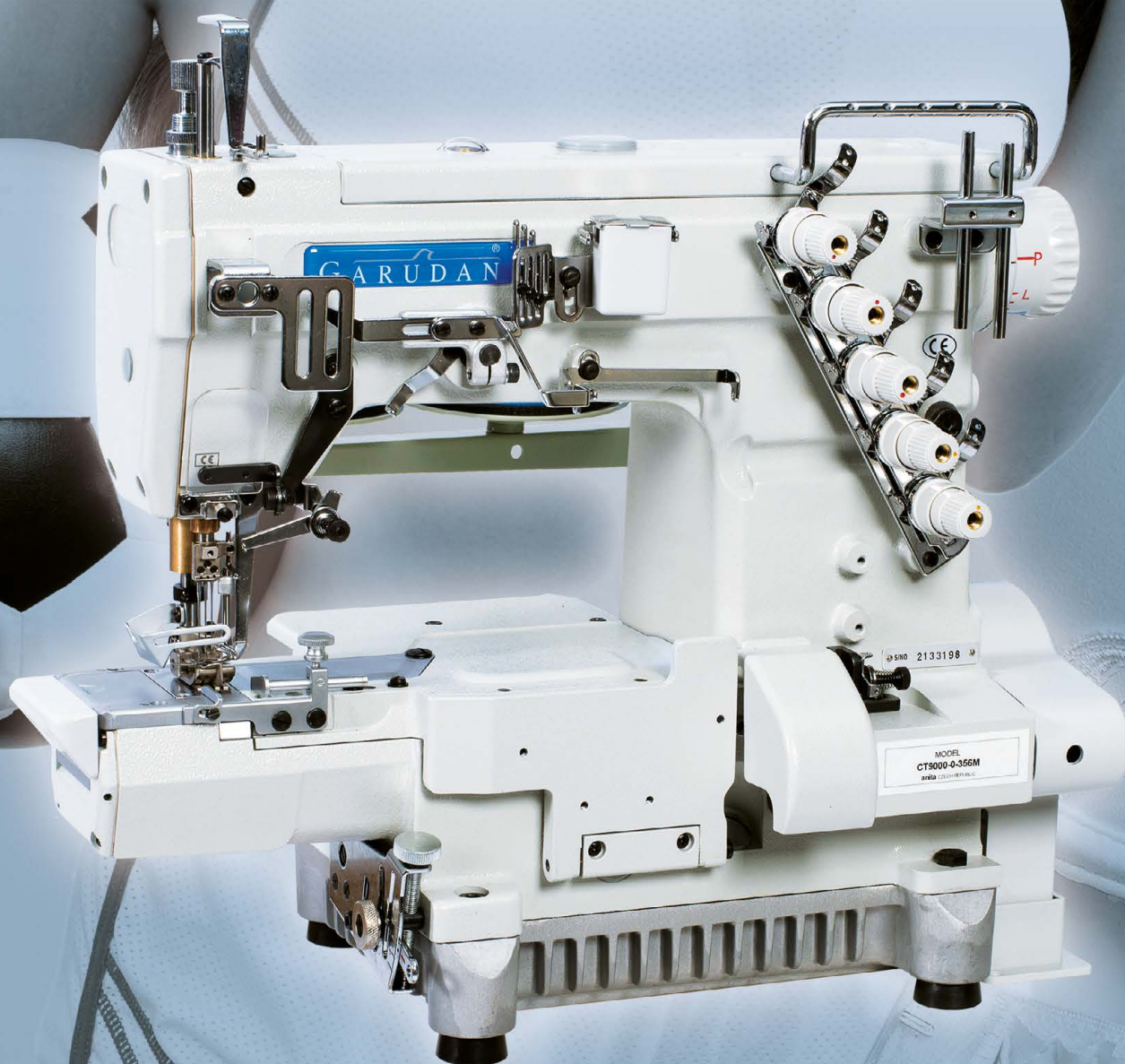

MODELOVÉ ZNAČENÍ
MODEL NUMBERING

CT9042-0 -256M/RP03A/UCP-A1

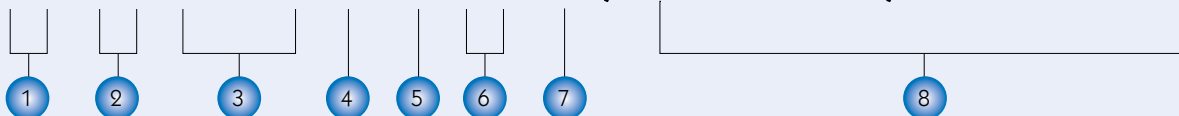
1 TYP STROJE

CT	Ramenový stroj
CTD	Ramenový stroj se zabudovaným servomotorem a odstříhem nití
CTF	Ramenový stroj s patkovým podáváním
CTU	Ramenový stroj s patkovým podáváním se zabudovaným servomotorem a s odstříhem nití

2 TYPOVÁ ŘADA

90	Standardní šití
92	Extra silné šití
93	Ořez materiálu z levé strany
97	Stroj s malým ramínkem

3 APLIKAČNÍ KÓD

00-0	Běžné šití (základní model)
03-0	Lemování
11-0	Ukončení (začištění) délky
13-0	Rozešívání švů do 3,0 mm (položení švu na bok)
13-1	Rozešívání švů do 3,0 mm (na plocho)
13-2	Rozešívání švů do 6,0 mm
42-0	Všívání elastického pasového límce s pneumaticky ovládaným zakladačem
42-2	Všívání elastického pasového límce s mechanicky ovládaným zakladačem
60-0	Plochý šev (flatlock)
85-0	Všívání elastického pasového límce (ořez materiálu z pravé strany, odtahový válec, odsání ořezaného materiálu)

4 HORNÍ KRYTÍ

0	Bez horního krytí
-	S horním krytím

5 POČET JEHEL

2	2 jehly
3	3 jehly
4	4 jehly

6 ROZTEČ JEHEL

40	4,0 mm
48	4,8 mm
52	5,2 mm
56	5,6 mm
60	6,0 mm
64	6,4 mm

7 TYP STEHOVÉ DESKY

M	Pro středně silné materiály
H	Pro silné materiály

8 VOLITELNÉ PŘÍSLUŠENSTVÍ

CS001 ~ CS004	Zahuštění stehu
RP03 ~ RP04	Odtahový válec
UCP	Pneumatický odstříh nití
UCE	Elektromagnetický odstříh nití
BS003	Vestavěný snímač
TB	Našívání pásky
TB003	Vybavení pro šití poutek
BOC	Lemování
PFE01	Elektromagnetický zdvih patky
TR001 ~ TR005	Napínací válec
CV-07A, CV-17A	Venturiho zařízení pro připojení na rozvod stlačeného vzduchu
SV-001	Odsávací zařízení (motor s nádobou a hadicemi)
SV-002	Odsávací zařízení (motor s nádobou a hadicemi zabudován v kompaktní skříni)
TFU	Předdávkovací zařízení
EG005	Vodič
DC001	horní krytí dvěma barvami

1 MACHINE TYPE

CT	Cylinder bed interlock machine
CTD	Direct drive cylinder bed interlock machine with thread trimmer
CTF	Cylinder bed interlock machine with bottom and top feed dog
CTU	Direct drive cylinder bed interlock machine with bottom and top feed dog and thread trimmer

2 MODEL CLASSIFICATION

90	General materials
92	Extra heavy materials
93	Left hand knife mechanism
97	Machine with small cylinder bed

3 APPLICATION CODE

00-0	General plain seaming (basic type)
03-0	Tape binding (collarett binding)
11-0	Bottom hemming (for thin, light weight materials and medium weight materials)
13-0	Overlock seam covering (folding over, overlock seam width under 3.0 mm)
13-1	Overlock seam covering (flattening out, overlock seam width under 3.0 mm)
13-2	Overlock seam covering (folding over, overlock seam width under 6.0 mm)
42-0	Tubular knit elastic waist band attaching (pneumatic type)
42-2	Tubular knit elastic waist band attaching (manual type)
60-0	4-Needle, 6-thread cylinder bed coverstitch interlock machine
85-0	Attaching pre-closed flat knit elastic band onto waists of tubular goods. (With right knife, rear puller & chips suction pipe)

4 TOP COVERSTITCH CODE

0	without top coverstitch
-	With top coverstitch

5 NUMBER OF NEEDLES

2	2-Needle
3	3-Needle
4	4-Needle

6 NEEDLE DISTANCE

40	4.0 mm
48	4.8 mm
52	5.2 mm
56	5.6 mm
60	6.0 mm
64	6.4 mm

7 TYPE OF NEEDLE PLATE

M	For medium weight materials
H	For heavy weight materials

8 OPTIONAL DEVICE

CS001 ~ CS004	Condense stitch device
RP03 ~ RP04	Rear puller
UCP	Pneumatic type under bed thread trimming
UCE	Electric type under bed thread trimming
BS003	Built-in type synchronizer
TB	Reinforcing tape binding attachment
TB003	Belt loop attachment
BOC	Bed-on type tape binder
PFE01	Electric type foot lifter
TR001 ~ TR005	Fabric tension controlling device (tension roller)
CV-07A, CV-17A	Venturi device
SV-001	Vacuum chip collection device (with motor, drum and hose)
SV-002	Vacuum chip collection device (with motor and waste basket compacted in iron case)
TFU	Electric type tension free upper tape feeder
EG005	Edge guide
DC001	Double-color top coverstitches

CHARAKTERISTIKA

GENERAL FEATURES

- Maximální otáčky stroje 6000 stehů/min
 - Jemně a přesně nastavitelné diferenciální podávání i během šití (obr. A)
 - Jednoduché nastavení délky stehu (obr. B)
 - Kvalitní technické provedení systému napínání nitě (obr. C)
 - Jednoduchá kontrola hladiny oleje pomocí olejoznaku na hlavě stroje (obr. D)
 - Základní modely jsou vybaveny ořezovým nožkem pro ruční odříznutí niti (obr. E)
 - Snadno dostupný vytahovač spodní nitě umožňuje snadné seřízení napětí nitě a rychlý přístup při namotání niti (obr. F)
 - Konstrukce ručního kola zabraňuje nechtěnému namotání niti (obr. G)
 - Možnost použití široké škály přídatných aparátů, které urychlí a zefektivní Vaši výrobu
 - Jako pohonné jednotky doporučujeme použít:
 - spojkový motor Garudan 400 W
 - servomotor Garudan 600 W
- Maximum high speed up to 6000 spm
 - Easy micro-adjustment of differential feeding ratio, even during machine operation (Fig. A)
 - Push-button type stitch length regulator (Fig. B)
 - Strong and durable threading tension design (Fig. C)
 - Convenience oil window design, easy to check oil amount (Fig. D)
 - Thread cutting knife design, easy to cut off the chained threads, even without thread trimming attachment (Fig. E)
 - The open-up type looper thread take up cam design allows not only easy adjustment of thread tension and thread feeding amount but also easy cleaning up in case of thread winding (Fig. F)
 - Anti-thread winding handwheel design (Fig. G)
 - Can be equipped with various attachments and optional devices to meet different sewing requirements and make production quicker and more effective.
 - Following driving units are recommended:
 - clutch motor Garudan 400 W
 - servomotor Garudan 600 W



obr. A / Fig. A



obr. B / Fig. B

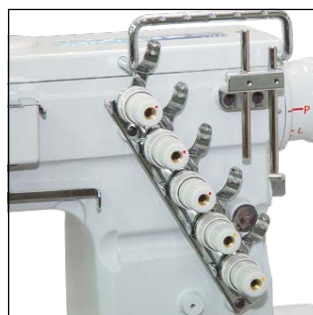

obr. C / Fig. C



obr. D / Fig. D

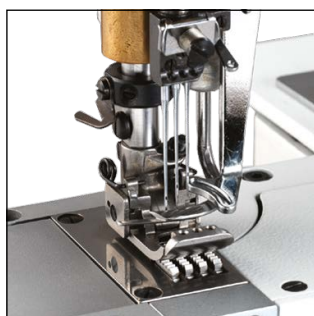

obr. E / Fig. E



obr. F / Fig. F



obr. G / Fig. G

APLIKAČNÍ KÓD 00-0

APPLICATION CODE 00-0

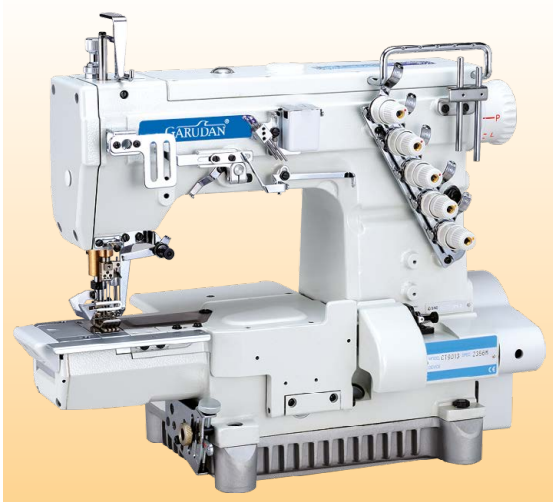

APLIKAČNÍ KÓD 00-0: ZÁKLADNÍ ŠITÍ

CHARAKTERISTIKA:

- 2-jehlové/4-nitné stroje nebo 3-jehlové/5-nitné stroje
- Použitím dalších aparátů lze stroj použít i pro šití speciálních operací. Se strojem je dodáváno standardní vybavení na zakončení délky (podehnutí materiálu)

POUŽITÍ:

- Výrobky z pletených materiálů, spodní prádlo, sportovní oblečení, atd.
- Lehké a středně těžké materiály.

APPLICATION CODE 00-0: GENERAL PLAIN SEAMING.









CHARACTERISTICS:

- 2-needle/4-thread or 3-needle/5-thread machines.
- Machines can be equipped with various attachments for different sewing operations.
- General bottom hemming device is supplied as standard attachment for bottom hemming operation on general medium weight fabric.

APPLICATION:

- Knit underwear, briefs, sportswear, etc.
- Light to medium weight materials.



			 m.m.	 m.m.		 m.m.	 UY128GAS	 S.P.M.	volitelné zařízení optional device
CT9000-0-240M	2	4	4,0	1,4 ~ 3,6	1:0,3 ~ 1:2,9	5	#11	6000	RP03 BOC
CT9000-0-248M	2	4	4,8	1,4 ~ 3,6	1:0,3 ~ 1:2,9	5	#11	6000	
CT9000-0-356M	3	5	5,6	1,4 ~ 3,6	1:0,3 ~ 1:2,9	5	#11	6000	
CT9000-0-364M	3	5	6,4	1,4 ~ 3,6	1:0,3 ~ 1:2,9	5	#11	6000	

APLIKAČNÍ KÓD 03-0

APPLICATION CODE 03-0



APLIKAČNÍ KÓD 03-0: LEMOVÁNÍ

CHARAKTERISTIKA:

- 2-jehlové/4-nitné stroje nebo 3-jehlové/5-nitné stroje)
- Stroje jsou určeny pro lemování průkrčníků u triček, nohaviček u slipů atd.
- Z důvodu různých požadavků na šířku pásky, šíři olemování a tloušťky šitého materiálu není lemovací součástí stroje. Při objednávce specifikujte výše uvedené požadavky.

POUŽITÍ:

- Trička, pánské slipy, dětské oblečení, atd.
- Lehké a středně těžké materiály.

APPLICATION CODE 03-0: TAPE BINDING/COLLARETTE BINDING









CHARACTERISTICS:

- 2-needle/4-thread or 3-needle/5-thread machines
- With tape binding device, suitable for binding tape on openings of neck or leg of underwear, T-shirts, briefs.
- Tape binding folder is not supplied as standard attachment due to users' various demands of spec. sizes. For separate order of the folders, detailed spec., such as ply, opening size, finished size should be specified

APPLICATION:

- Knit underwear, T-shirts, briefs, etc.
- Light to medium weight materials.



			 m.m.	 m.m.		 m.m.	 UY128GAS	 S.P.M.	volitelné zařízení optional device
CT9003-0-240M	2	4	4,0	1,4 ~ 3,6	1:2,9 ~ 1:0,3	5	#11	6000	RP03
CT9003-0-248M	2	4	4,8	1,4 ~ 3,6	1:2,9 ~ 1:0,3	5	#11	6000	
CT9003-0-356M	3	5	5,6	1,4 ~ 3,6	1:2,9 ~ 1:0,3	5	#11	6000	
CT9003-0-364M	3	5	6,4	1,4 ~ 3,6	1:2,9 ~ 1:0,3	5	#11	6000	

APLIKAČNÍ KÓD 11-0

APPLICATION CODE 11-0



APLIKAČNÍ KÓD 11-0: UKONČENÍ (ZAČIŠTĚNÍ) DÉLKY

CHARAKTERISTIKA:

- 2-jehlové/4-nitné stroje nebo 3-jehlové/5-nitné stroje
- Konstrukce stroje umožňuje obsluhu velmi jednoduché seřízení)

POUŽITÍ:

- Výrobky z pletených materiálů, spodní prádlo, sportovní oblečení, atd.
- Lehké až středně těžké materiály.

APPLICATION CODE 11-0: BOTTOM HEMMING







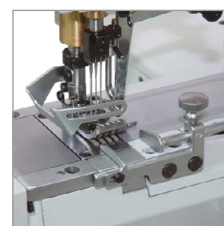

CHARACTERISTICS:

- 2-needle/4-thread or 3-needle/5-thread machines
- With simple adjustment design, it is very easy to adjust the machine

APPLICATION:

- Men's & women's underwear, sportswear, etc.
- Thin, light to medium weight materials.



			 m.m.	 m.m.		 m.m.	 UY128GAS	 S.P.M.	volitelné zařízení optional device
CT9011-0-240M	2	4	4,0	1,4 ~ 3,6	1:2,9 ~ 1:0,3	5	#11	6000	RP03
CT9011-0-248M	2	4	4,8	1,4 ~ 3,6	1:2,9 ~ 1:0,3	5	#11	6000	
CT9011-0-356M	3	5	5,6	1,4 ~ 3,6	1:2,9 ~ 1:0,3	5	#11	6000	
CT9011-0-364M	3	5	6,4	1,4 ~ 3,6	1:2,9 ~ 1:0,3	5	#11	6000	

APLIKAČNÍ KÓD 13-0

APPLICATION CODE 13-0



APLIKAČNÍ KÓD 13-0: ROZEŠÍVÁNÍ ŠVŮ (POLOŽENÍ ŠVU NA BOK, ŠEV MUSÍ BÝT UŽŠÍ NEŽ 3 MM

CHARAKTERISTIKA:

- 2-jehlové/4-nitné nebo 3-jehlové/5-nitné stroje
- Stroje určené pro rozešívání švů sešitých overlockem. Šev je ve speciálním vedení položen na bok a poté přešit. Používá se pro zpevnění nebo jako ozdobný steh.
- Maximální šířka obnitkovacího stehu před rozešíváním je 3 mm.

POUŽITÍ:

- Výrobky z pletených materiálů, spodní prádlo, sportovní oblečení, atd.
- Lehké až středně těžké materiály

APPLICATION CODE 13-0: OVERLOCK SEAM COVERING (FOLDING OVER, OVERLOCK SEAM WIDTH UNDER 3.0 MM)









CHARACTERISTICS:

- 2-needle/4-thread or 3-needle/5-thread machines
- These machines are designed for covering (folding over) overlock seams with overlock seam covering attachment. The overlock seams can be folded over at the same side and fastened off on the fabric, such as overlock seams on the neck opening, sleeve cuff of T-shirts, sportswear and underwear, etc.
- Suitable for covering overlock seams, where seam width is under 3.0 mm.

APPLICATION:

- Knit underwear, T-shirts, briefs, etc.
- Light to medium weight materials.



			 m.m.	 m.m.		 m.m.	 UY128GAS	 S.P.M.	volitelné zařízení optional device
CT9013-0-240M	2	4	4,0	1,4 ~ 3,6	1:2,9 ~ 1:0,3	5	#11	6000	RP03
CT9013-0-248M	2	4	4,8	1,4 ~ 3,6	1:2,9 ~ 1:0,3	5	#11	6000	
CT9013-0-356M	3	5	5,6	1,4 ~ 3,6	1:2,9 ~ 1:0,3	5	#11	6000	
CT9013-0-364M	3	5	6,4	1,4 ~ 3,6	1:2,9 ~ 1:0,3	5	#11	6000	

APLIKAČNÍ KÓD 13-1

APPLICATION CODE 13-1



APLIKAČNÍ KÓD 13-1: ROZEŠÍVÁNÍ ŠVŮ (NA PLOCHO, ŠEV MUSÍ BÝT UŽŠÍ NEŽ 3 MM)

CHARAKTERISTIKA:

- 2-jehlové/4-nitné nebo 3-jehlové/5-nitné stroje
- Stroje určené pro rozešívání švů sešitých overlockem. Šev je ve speciálním vedení zaveden pod patku a poté přešit (vznikne plochý šev). Používá se pro zpevnění nebo jako ozdobný steh.
- Maximální šířka obnitkovacího stehu před rozešíváním je 3 mm.

POUŽITÍ:

- Výrobky z pletených materiálů, spodní prádlo, sportovní oblečení, atd.
- Lehké až středně těžké materiály.

APPLICATION CODE 13-1: OVERLOCK SEAM COVERING (FLATTENING OUT, OVERLOCK SEAM WIDTH UNDER 3.0 MM)







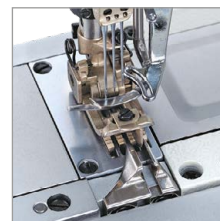

CHARACTERISTICS:

- 2-needle/4-thread or 3-needle/5-thread machines
- These machines are designed for covering (folding over) overlock seams with overlock seam covering attachment. The overlock seams can be flattened out and fastened off at the center of fabric joints, such as overlock seams on the neck openings, sleeve cuffs of T-shirts, knit-sportswear, and children's wear.
- Suitable for covering overlock seams, where seam width is under 3.0 mm.

APPLICATION:

- Knit underwear, T-shirts, sportswear, etc.
- Light to medium weight materials.



			 m.m.	 m.m.		 m.m.	 UY128GAS	 S.P.M.	volitelné zařízení optional device
CT9013-1-240M	2	4	4,0	1,4 ~ 3,6	1:2,9 ~ 1:0,3	5	#11	6000	RP03
CT9013-1-248M	2	4	4,8	1,4 ~ 3,6	1:2,9 ~ 1:0,3	5	#11	6000	
CT9013-1-356M	3	5	5,6	1,4 ~ 3,6	1:2,9 ~ 1:0,3	5	#11	6000	
CT9013-1-364M	3	5	6,4	1,4 ~ 3,6	1:2,9 ~ 1:0,3	5	#11	6000	

APLIKAČNÍ KÓD 13-2

APPLICATION CODE 13-2



APLIKAČNÍ KÓD 13-2: ROZEŠÍVÁNÍ ŠVŮ (POLOŽENÍ ŠVU NA BOK, ŠEV MUSÍ BÝT UŽŠÍ NEŽ 6 MM)

CHARAKTERISTIKA:

- 2-jehlové/4-nitné nebo 3-jehlové/5-nitné stroje
- Stroje určené pro rozešívání švů sešitých overlockem. Šev je ve speciálním vedení položen na bok a poté přešit. Používá se pro zpevnění nebo jako ozdobný steh.
- Maximální šířka obnitkovacího stehu před rozešíváním je 6 mm.

POUŽITÍ:

- Výrobky z pletených materiálů, spodní prádlo, sportovní oblečení, atd.
- Lehké až středně těžké materiály

APPLICATION CODE 13-2: OVERLOCK SEAM COVERING (FOLDING OVER, OVERLOCK SEAM WIDTH UNDER 6.0 MM)







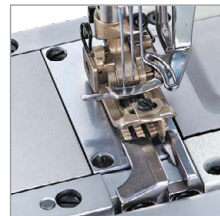

CHARACTERISTICS:

- 2-needle/4-thread or 3-needle/5-thread machines
- These machines are designed for covering (folding over) overlock seams with overlock seam covering attachment. The overlock seams can be folded over at the same side and fastened off on the fabric, such as overlock seams on the neck openings, sleeve cuffs of T-shirts, sportswear, underwear, etc.
- Suitable for covering overlock seams, where seam width is under 6.0 mm.

APPLICATION:

- Knit underwear, T-shirts, sportswear, etc.
- Light to medium weight materials.



			 m.m.	 m.m.		 m.m.	 UY128GAS	 S.P.M.	volitelné zařízení optional device
CT9013-2-240M	2	4	4,0	1,4 ~ 3,6	1:2,9 ~ 1:0,3	5	#11	6000	RP03
CT9013-2-248M	2	4	4,8	1,4 ~ 3,6	1:2,9 ~ 1:0,3	5	#11	6000	
CT9013-2-356M	3	5	5,6	1,4 ~ 3,6	1:2,9 ~ 1:0,3	5	#11	6000	
CT9013-2-364M	3	5	6,4	1,4 ~ 3,6	1:2,9 ~ 1:0,3	5	#11	6000	

APLIKAČNÍ KÓD 42-0

APPLICATION CODE 42-0

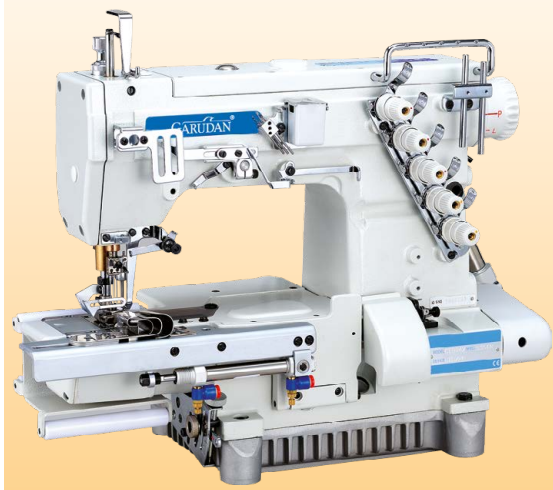

APLIKAČNÍ KÓD 42-0: VŠÍVÁNÍ ELASTICKÉHO PASOVÉHO LÍMCE S PNEUMATICKÝM OVLÁDANÝM ZAKLADAČEM

CHARAKTERISTIKA:

- 3-jehlové/5-nitné stroje
- Pneumatický zakladač a napínací válce TR-1 jsou určeny pro všívání elastického pasového límce.
- Odklopný zakladač je ovládán pneumaticky, pomocí kolenního spínače, čímž se zefektivňuje šicí proces.
- Pro zvýšení kvality a efektivity výroby je doporučeno použít stroj řady CTD9042 s pneumatickým odstříhem (UCP)
- Výsledná šíře límce: 7/8" (22 mm) až 1 1/2" (38 mm).

POUŽITÍ:

- Dámské a pánské spodní prádlo.
- Lehké až středně těžké materiály



APPLICATION CODE 42-0: TUBULAR KNIT ELASTIC WAIST BAND ATTACHING (PNEUMATIC TYPE)

CHARACTERISTICS:

- 3-needle/5-thread machines
- Pneumatic folder slider and TR-1 device (fabric tension controlling device) are designed for attaching tubular knit elastic waist band on briefs.
- Movements of the folder slider is driven by compressed air and controlled by the knee controller, which provides more labor-saving and efficiency during the sewing operation.
- Use of CTD9042 series machine type with pneumatic under bed thread trimmer device (UCP) is recommended for better sewing quality and higher operation efficiency.
- Applicable waist width: 7/8" (22mm) – 1 1/2" (38mm) (finished size)

APPLICATION:

- Men's and women's knit briefs.
- Light to medium weight materials.



									volitelné zařízení optional device
CT9042-0-356M/TR001	3	5	5,6	1,4 ~ 3,6	1:2,9 ~ 1:0,3	5	#11	5500	RP03
CT9042-0-364M/TR001	3	5	6,4	1,4 ~ 3,6	1:2,9 ~ 1:0,3	5	#11	5500	

APLIKAČNÍ KÓD 42-2

APPLICATION CODE 42-2

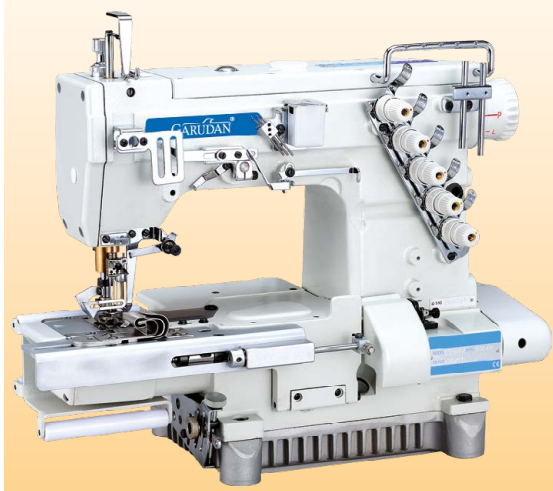

APLIKAČNÍ KÓD 42-2: VŠÍVÁNÍ ELASTICKÉHO PASOVÉHO LÍMCE S MECHANICKÝM OVLÁDANÝM ZAKLADAČEM

CHARAKTERISTIKA:

- 3-jehlové/5-nitné stroje
- Manuálně ovládaný zakladač a napínací válce TR-1 jsou určeny pro všívání elastického pasového límce.
- Odklopný zakladač je ovládán mechanicky levou nohou nebo kolenní pákou.
- Mechanické provedení nevyžaduje přívod stlačeného vzduchu a ovládání je velmi jednoduché.

POUŽITÍ:

- Dámské a pánské spodní prádlo.
- Lehké až středně těžké materiály
- Výsledná šíře límce: 7/8" (22 mm) až 1 1/2" (38 mm).



APPLICATION CODE 42-2: TUBULAR KNIT ELASTIC WAIST BAND ATTACHING (MANUAL TYPE)

CHARACTERISTICS:

- 3-needle/5-thread machines
- Manual type folder slider and TR-1 device (fabric tension controlling device) are designed for attaching tubular knit elastic waist band on briefs.
- The folder slider is simply operated by pushing the pedal of knee controller. Due to cost saving design and operating manually, no compressed air or electricity required, the installation and maintenance of this device is very easy.

APPLICATION:

- Men's and women's knit briefs.
- Light to medium weight materials.
- Applicable waist width: 7/8" (22mm) – 1 1/2" (38mm) (finished size)

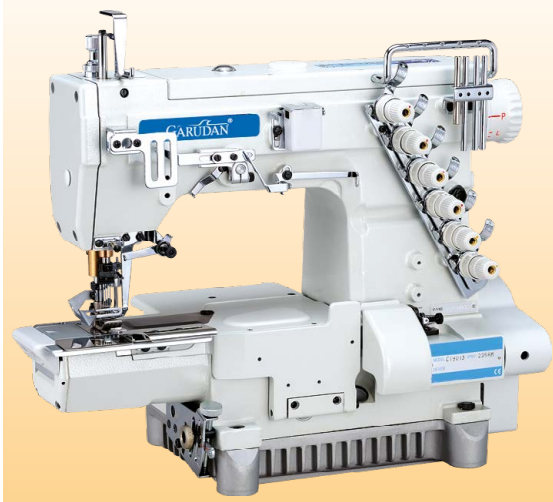

									volitelné zařízení optional device
CT9042-2-356M/TR001	3	5	5,6	1,4 ~ 3,6	1:2,9 ~ 1:0,3	5	#11	5500	RP03
CT9042-2-364M/TR001	3	5	6,4	1,4 ~ 3,6	1:2,9 ~ 1:0,3	5	#11	5500	

APLIKAČNÍ KÓD 60-0
APPLICATION CODE 60-0

APLIKAČNÍ KÓD 60-0: PLOCHÝ ŠEV (FLATLOCK)
CHARAKTERISTIKA:

- 4-jehlové/6-nitné stroje
- Šití plochých švů pro uzavření nebo vyztužení švu dvou kusů nepředšité látky (např. šití rozkroku u spodního prádla, apod.)
- Speciální vodič umožňuje snadné navádění 2 kusů materiálu před vlastním sešitím.
- Stroj je vybaven 5 jehlami, přičemž krajní levá jehla se nenavléká. Funkce této jehly je zabezpečit dostatečné navolnění nitě smyčkováče a zabránit příliš velkému utužení stehu

POUŽITÍ:

- Pánské a dámské spodní prádlo, sportovní oblečení, apod.
- Lehké a středně silné materiály

APPLICATION CODE 60-0: CYLINDER BED FLAT SEAMING COVERSTITCH INTERLOCK MACHINE
CHARACTERISTICS:

- 4-needle/6-thread machines
- Flat seaming for closing or reinforcing the seam of 2 pieces of fabric (which are not pre-seamed by overlock) such as closing crotches of briefs, underwears, etc.
- With special fabric guide, edges of 2 pieces of fabric can be jointed easily and smoothly prior to sewing
- There are total 5 needle equipped, while no threading is needed for the leftmost needle. Purpose of this extra needle is to get the looper thread loosen properly and prevent the stitching from over-tightened

APPLICATION:

- Men's and women's underwears, sportswear, etc.
- Thin, light to medium weight materials

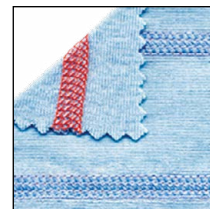

									volitelné zařízení optional device
CT9060-0-460M	4	6	6,0	1,4 ~ 3,6	1:0,7 ~ 1:2,0	5	UY128GAS #11	6000	
CT9060-0-464M	4	6	6,4	1,4 ~ 3,6	1:0,7 ~ 1:2,0	5	UY128GAS #11	6000	

APLIKAČNÍ KÓD 85-0
APPLICATION CODE 85-0

APLIKAČNÍ KÓD 85-0: VŠÍVÁNÍ ELASTICKÉHO PASOVÉHO LÍMCE (OŘEZ MATERIÁLU Z PRÁVÉ STRANY, ODTAHOVÝ VÁLEC, ODSÁNÍ OŘEZANÉHO MATERIÁLU)
CHARAKTERISTIKA:

- 2-jehlové/4-nitné a 3-jehlové/5-nitné stroje
- Stroj je vybaven odtahovým válcem, ořezem materiálu z pravé strany, odsáním ořezaného materiálu a napínacím válcem (TR003)
- Jednoduchý systém všívání elastického pasového límce. Během šití je kraj materiálu pod elastickým límcem ořezán z pravé strany a oděrky materiálu se zbytky nití jsou odsáty do odpadní nádoby.

POUŽITÍ:

- Pánské spodní prádlo
- Lehké a středně silné materiály
- Použitelná šířka límce: 14–37 mm

APPLICATION CODE 85-0: ATTACHING PRE-CLOSED FLAT KNIT ELASTIC BAND ONTO WAISTS OF TUBULAR GOODS (WITH RIGHT KNIFE, REAR PULLER & CHIPS SUCTION PIPE)
CHARACTERISTICS:

- 2-needle/4-thread and 3-needle/5-thread machines
- Equipped with rear puller, right hand knife, chip suction pipe and fabric tension controlling device (TR003).
- Pre-closed flat knit elastic band can be attached smoothly onto waists of tubular goods. The sewing operation continues while the edge of waists (under the elastic band) is trimmed by the right hand knife. And in the meantime, fabric chips and dust can be sucked into the waste bag through the suction pipe.

APPLICATION:

- Men's briefs
- Light to medium weight materials
- Flat knit elastic band applicable width: 14–37mm

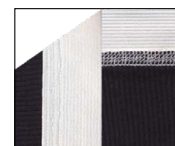

									volitelné zařízení optional device
CT9085-0-240M/RP03/TR003	2	4	4,0	1,4 ~ 3,6	1:2,9 ~ 1:0,3	5	UY128GAS #11	4500	
CT9085-0-248M/RP03/TR003	2	4	4,8	1,4 ~ 3,6	1:2,9 ~ 1:0,3	5	UY128GAS #11	4500	
CT9085-0-356M/RP03/TR003	3	5	5,6	1,4 ~ 3,6	1:2,9 ~ 1:0,3	5	UY128GAS #11	4500	
CT9085-0-364M/RP03/TR003	3	5	6,4	1,4 ~ 3,6	1:2,9 ~ 1:0,3	5	UY128GAS #11	4500	TR005 CV-07A

APLIKAČNÍ KÓD 9200-0

APPLICATION CODE 9200-0

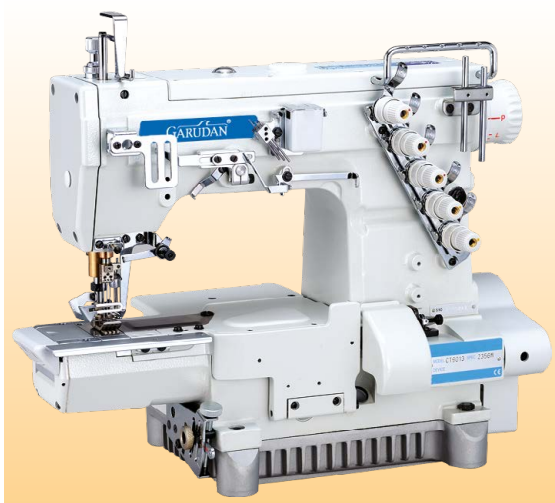

APLIKAČNÍ KÓD 9200-0: ZÁKLADNÍ ŠITÍ – SILNÉ MATERIÁLY

CHARAKTERISTIKA:

- 3-jehlové/5-nitné stroje
- Stroje určené pro běžné šití silných materiálů. Použitím dalších aparátů lze stroj upravit i pro šití speciálních operací.
- Se strojem je dodáváno standardně vybavení na zakončení délky (podehnutí materiálu)

POUŽITÍ:

- Výrobky z pletených materiálů, sportovní oblečení, apod.
- středně silné a silné materiály

APPLICATION CODE 9200-0: GENERAL PLAIN SEAMING ON HEAVY WEIGHT FABRIC







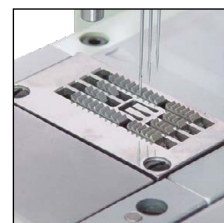
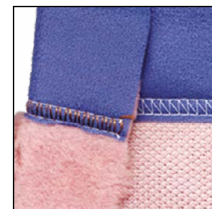

CHARACTERISTICS:

- 3-needle/5-thread machines
- For general heavy weight fabric plain seaming. Machines can be equipped with various attachments for different sewing operations.
- General bottom hemming device is supplied as standard attachment, for bottom hemming operation for general heavy weight materials.

APPLICATION:

- Knitwear, briefs, sportswear, etc.
- Medium to heavy weight materials



			 m.m.	 m.m.		 m.m.	 UY128GAS	 S.P.M.	volitelné zařízení optional device
CT9200-0-356H	3	5	5,6	1,4 ~ 3,6	1:2,9 ~ 1:0,3	5	#14	4500	RP03
CT9200-0-364H	3	5	6,4	1,4 ~ 3,6	1:2,9 ~ 1:0,3	5	#14	4500	

APLIKAČNÍ KÓD 9311-0

APPLICATION CODE 9311-0

APLIKAČNÍ KÓD 9311-0: UKONČENÍ (ZAČIŠTĚNÍ MATERIÁLU) S OŘEZEM MATERIÁLU Z LEVÉ STRANY A ODSÁNÍM ODRÍZNUTÉHO MATERIÁLU

CHARAKTERISTIKA:

- 2-jehlové/4-nitné a 3-jehlové/5-nitné stroje
- Stroje jsou vybaveny zakladačem, který přehne okraj výrobku a mechanismem ořezu materiálu, který odřízne přebytečnou část materiálu. Ten je odsán do sběrného koše. Tím je zajištěno velmi kvalitní a přesné šití, které již není třeba žádným způsobem upravovat.

POUŽITÍ:

- Ukončení (začištění) dělek u triček, polokošilí, apod.
- Lehké až středně těžké materiály
- Šířka zahnutí: 3/4" (19 mm) až 1 1/2" (38 mm)

APPLICATION CODE 9311-0: BOTTOM HEMMING WITH LEFT HAND KNIFE MECHANISM







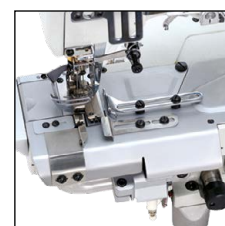

CHARACTERISTICS:

- 2-needle/4-thread and 3-needle/5-thread machines
- With hemming folder, left hand side fabric trimmer and fabric chips suction pipe, suitable for hemming operation on tubular fabric, such as cuff or bottom of T-shirts, polo shirts. The tubular fabric can be folded downwards smoothly and the sewing operation continues while the folded fabric edge is trimmed by the left hand knife prior to sewing. In the meanwhile, fabric chips and dust can be sucked into the waste collection bag through the pipe.

APPLICATION:

- Suitable for hemming operation on cuff, sleeve opening, bottom of T-shirt, etc.
- Light to medium weight materials
- Applicable hemming width: finished size 3/4" (19mm) ~ 1 1/2" (38mm)



			 m.m.	 m.m.		 m.m.	 UY128GAS	 S.P.M.	volitelné zařízení optional device
CT9311-0-240M/CV-17A	2	4	4,0	1,4 ~ 3,6	1:0,3 ~ 1:2,9	5	#11	4500	TR005 RP03
CT9311-0-248M/CV-17A	2	4	4,8	1,4 ~ 3,6	1:0,3 ~ 1:2,9	5	#11	4500	
CT9311-0-356M/CV-17A	3	5	5,6	1,4 ~ 3,6	1:0,3 ~ 1:2,9	5	#11	4500	
CT9311-0-364M/CV-17A	3	5	6,4	1,4 ~ 3,6	1:0,3 ~ 1:2,9	5	#11	4500	

CHARAKTERISTIKA

GENERAL FEATURES

- Maximální otáčky stroje 4500 stehů/min
 - Jemně a přesně nastavitelné diferenciální podávání i během šití (obr. A)
 - Stroje jsou vybaveny malým ramínkem, které umožňuje snadné šití méně objemných výrobků (obr. B). Obvod ramínka je 180 mm.
 - Kvalitní technické provedení systému napínání nitě (obr. C)
 - Jednoduchá kontrola hladiny oleje pomocí olejoznaku na hlavě stroje
 - Základní modely jsou vybaveny ořezovým nožkem pro ruční odříznutí niti (obr. D)
 - Ergonomický tvar a malý průměr ramene umožňuje použití stroje na různé typy výrobků (obr. E)
 - Konstrukce ručního kola zabraňuje nechtěnému namotání niti (obr. F)
 - Možnost použití široké škály přídatných aparátů, které urychlí a zefektivní Vaši výrobu
 - Jako pohonné jednotky doporučujeme použít:
 - spojkový motor Garudan 400 W
 - servomotor Garudan 600 W
- Maximum high speed up to 4500 spm
 - Easy micro-adjustment of differential feeding ratio, even during machine operation (Fig. A)
 - The small cylinder bed design can be used on smaller garments (Fig. B)
 - Circumference of cylinder: 180 mm.
 - Strong and durable threading tension design (Fig. C)
 - Convenience oil window design, easy to check oil amount
 - Thread cutting knife design, easy to cut off the chained threads, even without thread trimming attachment (Fig. D)
 - The small diameter the cylinder bed can satisfy all kinds of sewing requirements and is easy to use (Fig. E)
 - Anti-thread winding handwheel design (Fig. F)
 - Can be equipped with various attachments and optional devices to meet different sewing requirements and make production quicker and more effective.
 - Following driving units are recommended:
 - clutch motor Garudan 400 W
 - servomotor Garudan 600 W

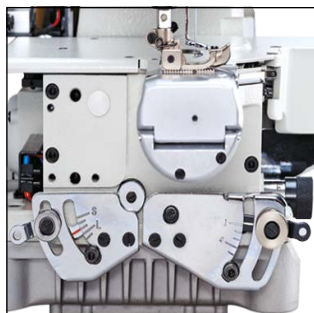

obr. A / Fig. A

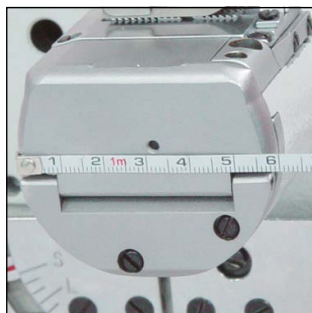

obr. B / Fig. B

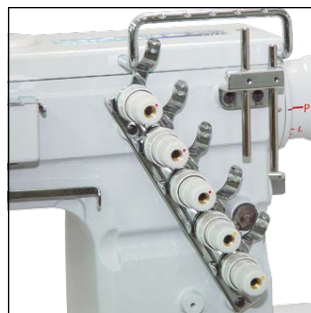

obr. C / Fig. C



obr. D / Fig. D

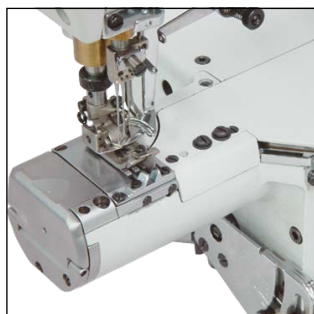

obr. E / Fig. E



obr. F / Fig. F

APLIKAČNÍ KÓD 11-0

APPLICATION CODE 11-0



APLIKAČNÍ KÓD 11-0: UKONČENÍ (ZAČIŠTĚNÍ) DÉLKY

CHARAKTERISTIKA:

- 2-jehlové/4-nitné stroje nebo 3-jehlové/5-nitné stroje
- Konstrukce stroje umožňuje obsluhu velmi jednoduché seřizení)

POUŽITÍ:

- Výrobky z pletených materiálů, spodní prádlo, sportovní oblečení, atd.
- Lehké až středně těžké materiály.



APPLICATION CODE 11-0: BOTTOM HEMMING









CHARACTERISTICS:

- 2-needle/4-thread or 3-needle/5-thread machines
- With simple adjustment design, it is very easy to adjust the machine

APPLICATION:

- Men's & women's underwear, sportswear, etc.
- Thin, light to medium weight materials.



			 m.m.	 m.m.		 m.m.	 UY128GAS	 S.P.M.	volitelné zařízení optional device
CT9711-0-240M	2	4	4,0	1,4 ~ 3,6	1:2,9 ~ 1:0,3	5	#11	4500	RP04
CT9711-0-248M	2	4	4,8	1,4 ~ 3,6	1:2,9 ~ 1:0,3	5	#11	4500	
CT9711-0-356M	3	5	5,6	1,4 ~ 3,6	1:2,9 ~ 1:0,3	5	#11	4500	
CT9711-0-364M	3	5	6,4	1,4 ~ 3,6	1:2,9 ~ 1:0,3	5	#11	4500	

APLIKAČNÍ KÓD 13-0

APPLICATION CODE 13-0



APLIKAČNÍ KÓD 13-0: ROZEŠÍVÁNÍ ŠVŮ (POLOŽENÍ ŠVU NA BOK, ŠEV MUSÍ BÝT UŽŠÍ NEŽ 3 MM

CHARAKTERISTIKA:

- 2-jehlové/4-nitné nebo 3-jehlové/5-nitné stroje
- Stroje určené pro rozešívání švů sešitých overlockem. Šev je ve speciálním vedení položen na bok a poté přešit. Používá se pro zpevnění nebo jako ozdobný steh.
- Maximální šířka obnitkovacího stehu před rozešíváním je 3 mm.

POUŽITÍ:

- Výrobky z pletených materiálů, spodní prádlo, sportovní oblečení, atd.
- Lehké až středně těžké materiály

APPLICATION CODE 13-0: OVERLOCK SEAM COVERING (FOLDING OVER, OVERLOCK SEAM WIDTH UNDER 3.0 MM)









CHARACTERISTICS:

- 2-needle/4-thread or 3-needle/5-thread machines
- These machines are designed for covering (folding over) overlock seams with overlock seam covering attachment. The overlock seams can be folded over at the same side and fastened off on the fabric, such as overlock seams on the neck opening, sleeve cuff of T-shirts, sportswear and underwear, etc.
- Suitable for covering overlock seams, where seam width is under 3.0 mm.

APPLICATION:

- Knit underwear, T-shirts, briefs, etc.
- Light to medium weight materials.



			 m.m.	 m.m.		 m.m.	 UY128GAS	 S.P.M.	volitelné zařízení optional device
CT9713-0-240M	2	4	4,0	1,4 ~ 3,6	1:2,9 ~ 1:0,3	5	#11	4500	RP04
CT9713-0-248M	2	4	4,8	1,4 ~ 3,6	1:2,9 ~ 1:0,3	5	#11	4500	
CT9713-0-356M	3	5	5,6	1,4 ~ 3,6	1:2,9 ~ 1:0,3	5	#11	4500	
CT9713-0-364M	3	5	6,4	1,4 ~ 3,6	1:2,9 ~ 1:0,3	5	#11	4500	

APLIKAČNÍ KÓD 13-1
APPLICATION CODE 13-1

APLIKAČNÍ KÓD 13-1: ROZEŠÍVÁNÍ ŠVŮ (NA PLOCHO, ŠEV MUSÍ BÝT UŽŠÍ NEŽ 3 MM)
CHARAKTERISTIKA:

- 2-jehlové/4-nitné nebo 3-jehlové/5-nitné stroje
- Stroje určené pro rozešívání švů sešitých overlockem. Šev je ve speciálním vedení zaveden pod patku a poté přešit (vznikne plochý šev). Používá se pro zpevnění nebo jako ozdobný steh.
- Maximální šířka obnitkovacího stehu před rozešíváním je 3 mm.

POUŽITÍ:

- Výrobky z pletených materiálů, spodní prádlo, sportovní oblečení, atd.
- Lehké až středně těžké materiály.







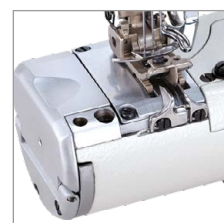

APPLICATION CODE 13-1: OVERLOCK SEAM COVERING (FLATTENING OUT, OVERLOCK SEAM WIDTH UNDER 3.0 MM)
CHARACTERISTICS:

- 2-needle/4-thread or 3-needle/5-thread machines
- These machines are designed for covering (folding over) overlock seams with overlock seam covering attachment. The overlock seams can be flattened out and fastened off at the center of fabrics joints, such as overlock seams on the neck openings, sleeve cuffs of T-shirts, knit-sportswear, and children's wear.
- Suitable for covering overlock seams, where seam width is under 3.0 mm.

APPLICATION:

- Knit underwear, T-shirts, sportswear, etc.
- Light to medium weight materials.



			 m.m.	 m.m.		 m.m.	 UY128GAS	 S.P.M.	volitelné zařízení optional device
CT9713-1-240M	2	4	4,0	1,4 ~ 3,6	1:2,9 ~ 1:0,3	5	#11	4500	RP04
CT9713-1-248M	2	4	4,8	1,4 ~ 3,6	1:2,9 ~ 1:0,3	5	#11	4500	
CT9713-1-356M	3	5	5,6	1,4 ~ 3,6	1:2,9 ~ 1:0,3	5	#11	4500	
CT9713-1-364M	3	5	6,4	1,4 ~ 3,6	1:2,9 ~ 1:0,3	5	#11	4500	

APLIKAČNÍ KÓD 13-2
APPLICATION CODE 13-2

APLIKAČNÍ KÓD 13-2: ROZEŠÍVÁNÍ ŠVŮ (POLOŽENÍ ŠVU NA BOK, ŠEV MUSÍ BÝT UŽŠÍ NEŽ 6 MM)
CHARAKTERISTIKA:

- 2-jehlové/4-nitné nebo 3-jehlové/5-nitné stroje
- Stroje určené pro rozešívání švů sešitých overlockem. Šev je ve speciálním vedení položen na bok a poté přešit. Používá se pro zpevnění nebo jako ozdobný steh.
- Maximální šířka obnitkovacího stehu před rozešíváním je 6 mm.

POUŽITÍ:

- Výrobky z pletených materiálů, spodní prádlo, sportovní oblečení, atd.
- Lehké až středně těžké materiály









APPLICATION CODE 13-2: OVERLOCK SEAM COVERING (FOLDING OVER, OVERLOCK SEAM WIDTH UNDER 6.0 MM)
CHARACTERISTICS:

- 2-needle/4-thread or 3-needle/5-thread machines
- These machines are designed for covering (folding over) overlock seams with overlock seam covering attachment. The overlock seams can be folded over at the same side and fastened off on the fabric, such as overlock seams on the neck openings, sleeve cuffs of T-shirts, sportswear, underwear, etc.
- Suitable for covering overlock seams, where seam width is under 6.0 mm.

APPLICATION:

- Knit underwear, T-shirts, sportswear, etc.
- Light to medium weight materials.



			 m.m.	 m.m.		 m.m.	 UY128GAS	 S.P.M.	volitelné zařízení optional device
CT9713-2-240M	2	4	4,0	1,4 ~ 3,6	1:2,9 ~ 1:0,3	5	#11	4500	RP04
CT9713-2-248M	2	4	4,8	1,4 ~ 3,6	1:2,9 ~ 1:0,3	5	#11	4500	
CT9713-2-356M	3	5	5,6	1,4 ~ 3,6	1:2,9 ~ 1:0,3	5	#11	4500	
CT9713-2-364M	3	5	6,4	1,4 ~ 3,6	1:2,9 ~ 1:0,3	5	#11	4500	

APLIKAČNÍ KÓD 60-0
APPLICATION CODE 60-0
APLIKAČNÍ KÓD 60-0: PLOCHÝ ŠEV (FLATLOCK)
CHARAKTERISTIKA:

- 4-jehlové/6-nitné stroje
- Šítí plochých švů pro uzavření nebo vyztužení švu dvou kusů nepředšité látky (např. šítí rozkroku u spodního prádla, apod.)
- Speciální vodič umožňuje snadné navádění 2 kusů materiálu před vlastním sešitím.
- Stroj je vybaven 5 jehlami, přičemž krajní levá jehla se nenavléká. Funkce této jehly je zabezpečit dostatečné navolnění nitě smyčkovače a zabránit příliš velkému utužení stehu

POUŽITÍ:

- Pánské a dámské spodní prádlo, sportovní oblečení, apod.
- Lehké a středně silné materiály







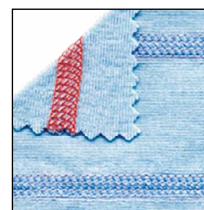

APPLICATION CODE 60-0: CYLINDER BED FLAT SEAMING COVERSTITCH INTERLOCK MACHINE
CHARACTERISTICS:

- 4-needle/6-thread machines
- Flat seaming for closing or reinforcing the seam of 2 pieces of fabric (which are not pre-seamed by overlock) such as closing crotches of briefs, underwears, etc.
- With special fabric guide, edges of 2 pieces of fabric can be jointed easily and smoothly prior to sewing
- There are total 5 needle equipped, while no threading is needed for the leftest needle. Purpose of this extra needle is to get the looper thread loosen properly and prevent the stitching from over-tightened

APPLICATION:

- Men's and women's underwears, sportswear, etc.
- Thin, light to medium weight materials



			 m.m.	 m.m.		 m.m.	 UY128GAS	 S.P.M.	volitelné zařízení optional device
CT9760-0-456M	4	6	5,6	1,4 ~ 3,6	1:0,7 ~ 1:2,0	5	#11	4500	RP04
CT9760-0-460M	4	6	6,0	1,4 ~ 3,6	1:0,7 ~ 1:2,0	5	#11	4500	
CT9760-0-464M	4	6	6,4	1,4 ~ 3,6	1:0,7 ~ 1:2,0	5	#11	4500	

CHARAKTERISTIKA

GENERAL FEATURES

- Maximální otáčky stroje 6500 stehů/min
- Jemně a přesně nastavitelné diferenciální podávání i během šití (obr. A)
- Jednoduché nastavení délky stehu (obr. B)
- Kvalitní technické provedení systému napínání nitě (obr. C)
- Jednoduchá kontrola hladiny oleje pomocí olejoznaku na hlavě stroje (obr. D)
- Stroje jsou vybaveny servomotorem vestavěným v hlavě stroje. Hlavní hřídel je přímo naháněná bez nutnosti použití klínového řemene (obr. E).
- Pneumatický nebo elektromagnetický odstřih nití je součástí standardní dodávky stroje.
- Automatické chlazení ventilátorem umožňuje dlouhodobý provoz stroje i při vyšších rychlostech (obr. E)
- Snadno dostupný vytahovač spodní nitě umožňuje snadné seřízení napětí nitě a rychlý přístup při namotání nití (obr. F).
- Konstrukce ručního kola zabraňuje nechtěnému namotání nití (obr. E)
- Možnost použití široké škály přídatných aparátů, které urychlí a zefektivní Vaši výrobu
- Maximum high speed up to 6500 spm
- Easy micro-adjustment of differential feeding ratio, even during machine operation (Fig. A)
- Push-button type stitch length regulator (Fig. B)
- Strong and durable threading tension design (Fig. C)
- Convenience oil window design, easy to check oil amount (Fig. D)
- Machines are equipped with integrated direct drive mini servomotor mounted in side of the machine arm. Upper main shaft is driven directly by the servomotor and no V-belt is needed (Fig. E).
- Standard equipment is pneumatic or electromagnetic thread trimming
- Equipped with automatic air cooling fan, which allows machine to run at high speed for long hours (Fig. E).
- The open-up type looper thread take up cam design allows not only easy adjustment of thread tension and thread feeding amount but also easy cleaning up in case of thread winding (Fig. F).
- Anti-thread winding handwheel design (Fig. E)
- Can be equipped with various attachments and optional devices to meet different sewing requirements and make production quicker and more effective.



obr. A / Fig. A

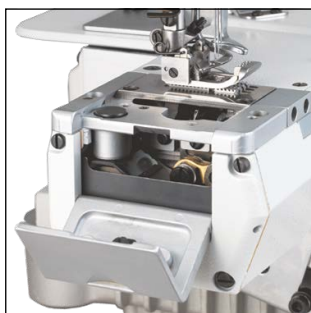

obr. B / Fig. B

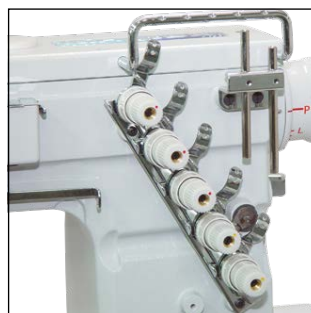

obr. C / Fig. C



obr. D / Fig. D



obr. E / Fig. E



obr. F / Fig. F

APLIKAČNÍ KÓD 00-0

APPLICATION CODE 00-0

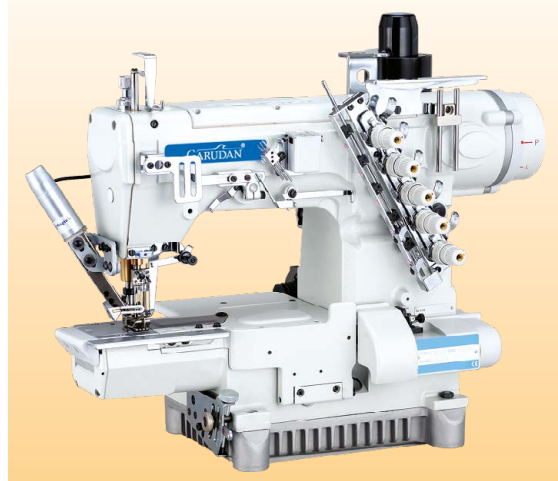

APLIKAČNÍ KÓD 00-0: ZÁKLADNÍ ŠITÍ

CHARAKTERISTIKA:

- 2-jehlové/4-nitné stroje nebo 3-jehlové/5-nitné stroje
- Použitím dalších aparátů lze stroj použít i pro šití speciálních operací. Se strojem je dodáváno standardní vybavení na zakončení délky (podehnutí materiálu)

POUŽITÍ:

- Výrobky z pletených materiálů, spodní prádlo, sportovní oblečení, atd.
- Lehké a středně těžké materiály.

APPLICATION CODE 00-0: GENERAL PLAIN SEAMING.









CHARACTERISTICS:

- 2-needle/4-thread or 3-needle/5-thread machines.
- Machines can be equipped with various attachments for different sewing operations.
- General bottom hemming device is supplied as standard attachment for bottom hemming operation on general medium weight fabric.

APPLICATION:

- Knit underwear, briefs, sportswear, etc.
- Light to medium weight materials.



			 m.m.	 m.m.		 m.m.	 UY128GAS	 S.P.M.	volitelné zařízení optional device
CTD9000-0-240M/UC_	2	4	4,0	1,4 ~ 3,6	1:0,3 ~ 1:2,9	5	#11	6000	RP03 BOC UCE-B/UCP-B CS002
CTD9000-0-248M/UC_	2	4	4,8	1,4 ~ 3,6	1:0,3 ~ 1:2,9	5	#11	6000	
CTD9000-0-356M/UC_	3	5	5,6	1,4 ~ 3,6	1:0,3 ~ 1:2,9	5	#11	6000	
CTD9000-0-364M/UC_	3	5	6,4	1,4 ~ 3,6	1:0,3 ~ 1:2,9	5	#11	6000	

APLIKAČNÍ KÓD 11-0

APPLICATION CODE 11-0

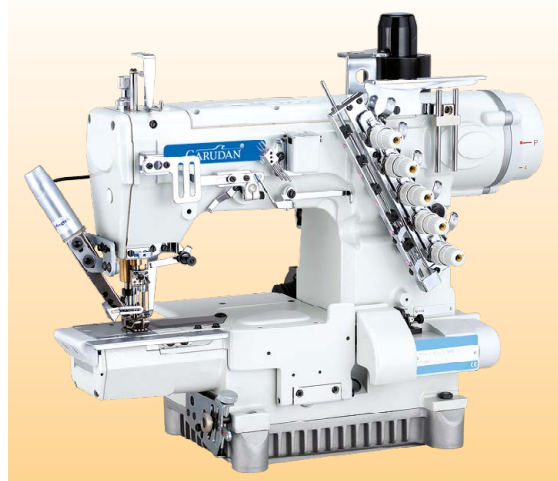

APLIKAČNÍ KÓD 11-0: UKONČENÍ (ZAČIŠTĚNÍ) DÉLKY

CHARAKTERISTIKA:

- 2-jehlové/4-nitné stroje nebo 3-jehlové/5-nitné stroje
- Konstrukce stroje umožňuje obsluhu velmi jednoduché seřízení

POUŽITÍ:

- Výrobky z pletených materiálů, spodní prádlo, sportovní oblečení, atd.
- Lehké až středně těžké materiály.

APPLICATION CODE 11-0: BOTTOM HEMMING







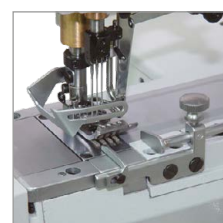

CHARACTERISTICS:

- 2-needle/4-thread or 3-needle/5-thread machines
- With simple adjustment design, it is very easy to adjust the machine

APPLICATION:

- Men's & women's underwear, sportswear, etc.
- Thin, light to medium weight materials.



			 m.m.	 m.m.		 m.m.	 UY128GAS	 S.P.M.	volitelné zařízení optional device
CTD9011-0-240M/UC_	2	4	4,0	1,4 ~ 3,6	1:2,9 ~ 1:0,3	5	#11	6000	RP03 UCE-B/UCP-B CS002
CTD9011-0-248M/UC_	2	4	4,8	1,4 ~ 3,6	1:2,9 ~ 1:0,3	5	#11	6000	
CTD9011-0-356M/UC_	3	5	5,6	1,4 ~ 3,6	1:2,9 ~ 1:0,3	5	#11	6000	
CTD9011-0-364M/UC_	3	5	6,4	1,4 ~ 3,6	1:2,9 ~ 1:0,3	5	#11	6000	

APLIKAČNÍ KÓD 85-0

APPLICATION CODE 85-0

APLIKAČNÍ KÓD 85-0: VŠÍVÁNÍ ELASTICKÉHO PASOVÉHO LÍMCE (OŘEZ MATERIÁLU Z PRAVÉ STRANY, ODTAHOVÝ VÁLEC, ODSÁNÍ OŘEZANÉHO MATERIÁLU)

CHARAKTERISTIKA:

- 2-jehlové/4-nitné a 3-jehlové/5-nitné stroje
- Stroj je vybaven odtahovým válcem, ořezem materiálu z pravé strany, odsáním ořezaného materiálu a napínacím válcem (TR003)
- Jednoduchý systém všívání elastického pasového límce. Během šití je kraj materiálu pod elastickým límcem ořezán z pravé strany a odřezky materiálu se zbytky nití jsou odsáty do odpadní nádoby.

POUŽITÍ:

- Pánské spodní prádlo
- Lehké a středně silné materiály
- Použitelná šířka límce: 14–37 mm

APPLICATION CODE 85-0: ATTACHING PRE-CLOSED FLAT KNIT ELASTIC BAND ONTO WAISTS OF TUBULAR GOODS (WITH RIGHT KNIFE, REAR PULLER & CHIPS SUCTION PIPE)







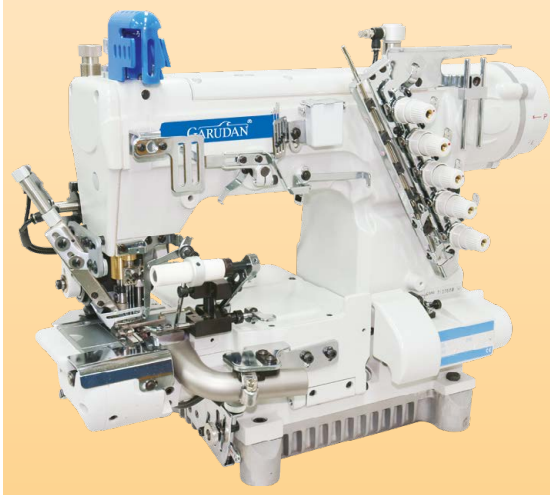
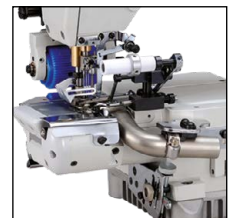
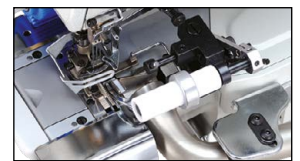

CHARACTERISTICS:

- 2-needle/4-thread and 3-needle/5-thread machines
- Equipped with rear puller, right hand knife, chip suction pipe and fabric tension controlling device (TR003).
- Pre-closed flat knit elastic band can be attached smoothly onto waists of tubular goods. The sewing operation continues while the edge of waists (under the elastic band) is trimmed by the right hand knife. And in the meantime, fabric chips and dust can be sucked into the waste bag through the suction pipe.

APPLICATION:

- Men's briefs
- Light to medium weight materials
- Flat knit elastic band applicable width: 14–37mm



			 m.m.	 m.m.		 m.m.	 UY128GAS	 S.P.M.	volitelné zařízení optional device
CTD9085-0-240M/TR003/UC_	2	4	4,0	1,4 ~ 3,6	1:2,9 ~ 1:0,3	5	#11	4500	RP03
CTD9085-0-248M/TR003/UC_	2	4	4,8	1,4 ~ 3,6	1:2,9 ~ 1:0,3	5	#11	4500	UCE-B/UCP-B
CTD9085-0-356M/TR003/UC_	3	5	5,6	1,4 ~ 3,6	1:2,9 ~ 1:0,3	5	#11	4500	CS001
CTD9085-0-364M/TR003/UC_	3	5	6,4	1,4 ~ 3,6	1:2,9 ~ 1:0,3	5	#11	4500	CV-07A TR03 TR005

APLIKAČNÍ KÓD 9311-0

APPLICATION CODE 9311-0

APLIKAČNÍ KÓD 9311-0: UKONČENÍ (ZAČIŠTĚNÍ MATERIÁLU) S OŘEZEM MATERIÁLU Z LEVÉ STRANY A ODSÁNÍM ODRÍZNUTÉHO MATERIÁLU

CHARAKTERISTIKA:

- 2-jehlové/4-nitné a 3-jehlové/5-nitné stroje
- Stroje jsou vybaveny zakladačem, který přehne okraj výrobku a mechanismem ořezu materiálu, který odřízne přebytečnou část materiálu. Ten je odsán do sběrného koše. Tím je zajištěno velmi kvalitní a přesné šití, které již není třeba žádným způsobem upravovat.

POUŽITÍ:

- Ukončení (začištění) dělek u triček, polokošilí, apod.
- Lehké až středně těžké materiály
- Šířka zahnutí: 3/4" (19 mm) až 1 1/2" (38 mm)

APPLICATION CODE 9311-0: BOTTOM HEMMING WITH LEFT HAND KNIFE MECHANISM







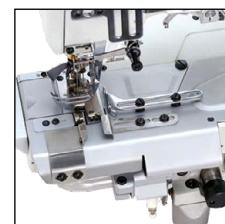

CHARACTERISTICS:

- 2-needle/4-thread and 3-needle/5-thread machines
- With hemming folder, left hand side fabric trimmer and fabric chips suction pipe, suitable for hemming operation on tubular fabric, such as cuff or bottom of T-shirts, polo shirts. The tubular fabric can be folded downwards smoothly and the sewing operation continues while the folded fabric edge is trimmed by the left hand knife prior to sewing. In the meanwhile, fabric chips and dust can be sucked into the waste collection bag through the pipe.

APPLICATION:

- Suitable for hemming operation on cuff, sleeve opening, bottom of T-shirt, etc.
- Light to medium weight materials
- Applicable hemming width: finished size 3/4" (19mm) ~ 1 1/2" (38mm)



			 m.m.	 m.m.		 m.m.	 UY128GAS	 S.P.M.	volitelné zařízení optional device
CTD9311-0-240M/CV-17A/UC_	2	4	4,0	1,4 ~ 3,6	1:0,3 ~ 1:2,9	5	#11	4500	TR005 UCE-B / UCP-B CS003
CTD9311-0-248M/CV-17A/UC_	2	4	4,8	1,4 ~ 3,6	1:0,3 ~ 1:2,9	5	#11	4500	
CTD9311-0-356M/CV-17A/UC_	3	5	5,6	1,4 ~ 3,6	1:0,3 ~ 1:2,9	5	#11	4500	
CTD9311-0-364M/CV-17A/UC_	3	5	6,4	1,4 ~ 3,6	1:0,3 ~ 1:2,9	5	#11	4500	

CHARAKTERISTIKA

GENERAL FEATURES

- Použití patkového podávání (horní podávací patky a spodního podavače) zabraňuje kroucení a řasení sešíváných materiálů a zajišťuje rovnoměrné podání materiálu na místech, kde se kříží švy.
- Poměr diferenciálního podávání mezi patkou a podavačem je nastavitelný individuálně podle druhu materiálu, což je důležité v případě, že potřebujete zajistit lícování šitých materiálů nebo zamezit vzájemnému posunu materiálů.
- Stroje řady CTU9000 jsou navíc vybaveny servomotorem vestavěným v hlavě stroje a pneumatickým nebo elektromagnetickým odstříhem nití.
- Application of top and bottom feed dogs not only prevents the twisting or curling of the sewing fabrics but also prevents jamming at the cross seam section during the sewing operation.
- The differential feeding ratio of upper and lower feed dogs can be adjusted individually to adopt different materials or to meet special sewing requirements, such as pattern matching or sewing slippage materials.
- CTU9000 series models are additionally equipped with integrated direct drive mini servomotor and pneumatic or electromagnetic thread trimmer

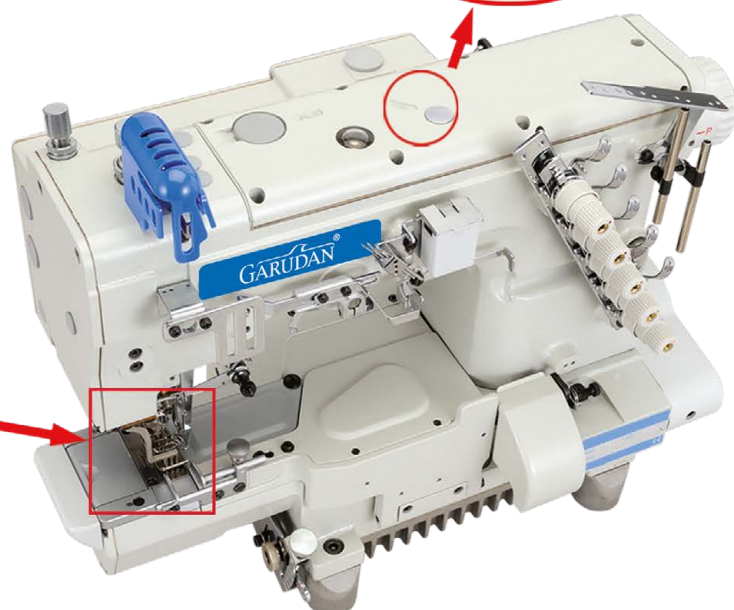
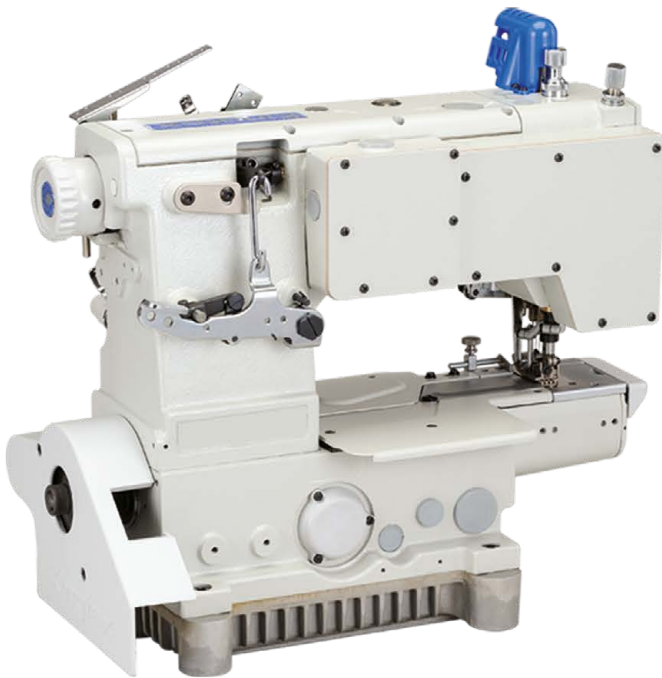

APLIKAČNÍ KÓD 11-0

APPLICATION CODE 11-0

APLIKAČNÍ KÓD 11-0: UKONČENÍ (ZAČIŠTĚNÍ) DÉLKY

CHARAKTERISTIKA:

- 2-jehlové/4-nitné stroje nebo 3-jehlové/5-nitné stroje
- Konstrukce stroje umožňuje obsluhu velmi jednoduché seřízení

POUŽITÍ:

- Výrobky z pletených materiálů, spodní prádlo, sportovní oblečení, atd.
- Lehké až středně těžké materiály.
- Stroje řady CTF9711 a CTU9711 jsou vybaveny malým ramínkem, které umožňuje snadné šití méně objemných výrobků. Obvod ramínka je 180 mm.

APPLICATION CODE 11-0: BOTTOM HEMMING











CHARACTERISTICS:

- 2-needle/4-thread or 3-needle/5-thread machines
- With simple adjustment design, it is very easy to adjust the machine

APPLICATION:

- Men's & women's underwear, sportswear, etc.
- Thin, light to medium weight materials.
- Models CTF9711 and CTU9711 are equipped with small cylinder with circumference 180mm.



			 m.m.	 m.m.		 m.m.	 m.m.	 UY128GAS	 S.P.M.	volitelné zařízení optional device
CTF9011-0-356M	3	5	5,6	1,4 ~ 3,6	1:0,3 ~ 1:2,9	1:6	5	#11	5500	
CTF9011-0-364M	3	5	6,4	1,4 ~ 3,6	1:0,3 ~ 1:2,9	1:6	5	#11	5500	
CTF9711-0-248M	2	4	4,8	1,4 ~ 3,6	1:0,3 ~ 1:2,9	1:6	5	#11	4500	
CTF9711-0-356M	3	5	5,6	1,4 ~ 3,6	1:0,3 ~ 1:2,9	1:6	5	#11	4500	
CTF9711-0-364M	3	5	6,4	1,4 ~ 3,6	1:0,3 ~ 1:2,9	1:6	5	#11	4500	
CTU9011-0-356M/UC_	3	5	5,6	1,4 ~ 3,6	1:0,3 ~ 1:2,9	1:6	5	#11	5500	UCE-FB/UCP-FB
CTU9011-0-364M/UC_	3	5	6,4	1,4 ~ 3,6	1:0,3 ~ 1:2,9	1:6	5	#11	5500	
CTU9711-0-248M/UC_	2	4	4,8	1,4 ~ 3,6	1:0,3 ~ 1:2,9	1:6	5	#11	4500	UCE-FD / UCP-FD
CTU9711-0-356M/UC_	3	5	5,6	1,4 ~ 3,6	1:0,3 ~ 1:2,9	1:6	5	#11	4500	
CTU9711-0-364M/UC_	3	5	6,4	1,4 ~ 3,6	1:0,3 ~ 1:2,9	1:6	5	#11	4500	

APLIKAČNÍ KÓD 9311-0

APPLICATION CODE 9311-0

APLIKAČNÍ KÓD 9311-0: UKONČENÍ (ZAČIŠTĚNÍ MATERIÁLU) S OŘEZEM MATERIÁLU Z LEVÉ STRANY A ODSÁNÍM ODRÍZNUTÉHO MATERIÁLU

CHARAKTERISTIKA:

- 3-jehlové/5-nitné stroje
- Stroje jsou vybaveny zakladačem, který přehne okraj výrobku a mechanismem ořezu materiálu, který odřízne přebytečnou část materiálu. Ten je odsán do sběrného koše. Tím je zajištěno velmi kvalitní a přesné šití, které již není třeba žádným způsobem upravovat.

POUŽITÍ:

- Ukončení (začištění) dělek u triček, polokošilí, apod.
- Lehké až středně těžké materiály
- Šířka zahnutí: 3/4" (19 mm) až 1 1/2" (38 mm)

APPLICATION CODE 9311-0: BOTTOM HEMMING WITH LEFT HAND KNIFE MECHANISM









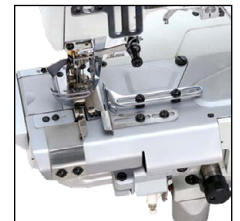

CHARACTERISTICS:

- 3-needle/5-thread machines
- With hemming folder, left hand side fabric trimmer and fabric chips suction pipe, suitable for hemming operation on tubular fabric, such as cuff or bottom of T-shirts, polo shirts. The tubular fabric can be folded downwards smoothly and the sewing operation continues while the folded fabric edge is trimmed by the left hand knife prior to sewing. In the meanwhile, fabric chips and dust can be sucked into the waste collection bag through the pipe.

APPLICATION:

- Suitable for hemming operation on cuff, sleeve opening, bottom of T-shirt, etc.
- Light to medium weight materials
- Applicable hemming width: finished size 3/4" (19mm) ~ 1 1/2" (38mm)



			 m.m.	 m.m.			 m.m.	 UY128GAS	 S.P.M.	volitelné zařízení optional device
CTF9311-0-356M/CV-17A	3	5	5,6	1,4 ~ 3,6	1:0,3 ~ 1:2,9	1:6	5	#11	4500	TR005
CTF9311-0-364M/CV-17A	3	5	6,4	1,4 ~ 3,6	1:0,3 ~ 1:2,9	1:6	5	#11	4500	
CTU9311-0-356M/CV-17A/UC_	3	5	5,6	1,4 ~ 3,6	1:0,3 ~ 1:2,9	1:6	5	#11	4500	UCP-FB UCE-FB
CTU9311-0-364M/CV-17A/UC_	3	5	6,4	1,4 ~ 3,6	1:0,3 ~ 1:2,9	1:6	5	#11	4500	TR005

VOLITELNÉ VYBAVENÍ

OPTIONAL DEVICES

ZAHUŠTĚNÍ STEHU

Toto vybavení zajistí zahuštění stehu na začátku a na konci šicí operace, čímž zabrání možnému povolání stehu

Pro jednotlivé modely lze použít některé z následujících zařízení:

CONDENSE STITCH DEVICE

Through condense stitch device, condense stitch can be used for the beginning and ending of the sewing operation in order to prevent stitches from getting loose

One of the following devices can be used depending according to machine model:

CS01P

- Vhodné pouze pro modely řady CTD9085 s ořezem materiálu z pravé strany vybavené odtahovým válcem a odstříhem nití. Servomotor umožňuje nastavení synchronizace zařízení pro zahuštění stehu se zdvihem odtahového válce a krokem patky.
- Vybavení vyžaduje použití servomotoru a automatický odstříh nití.
- Nutné připojení vzduchu (5 kg/cm)

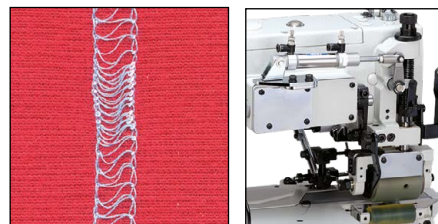

CS01P

- Suitable only for CTD9085 equipped with right hand knife, and rear puller. AC servomotor enables synchronization of the device with the lifting of upper roller and movement of presser foot
- Should be used together with AC servomotor and automatic thread trimming device.
- Compressed air necessary (5 kg/cm)

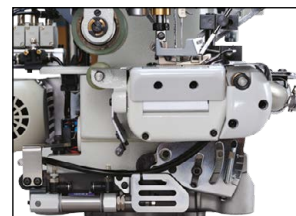

CS002

- Vhodné pro všechny modely řady CTD9000 kromě CTD9085 a CTD9311.
- Vybavení vyžaduje použití servomotoru a automatický odstříh nití.
- Nutné připojení vzduchu (5kg/cm)

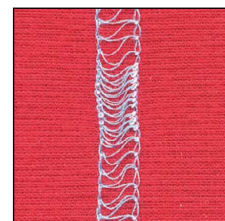

CS002

- This attachment can be used on all CTD9000 series, except CTD9085 and CTD9311.
- Should be used together with AC servomotor and automatic thread trimming device.
- Compressed air necessary (5kg/cm)

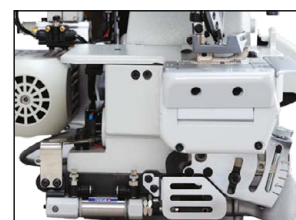

VOLITELNÉ VYBAVENÍ

OPTIONAL DEVICES



CS003

- Vhodné pouze pro modely řady CTD9311
- Vybavení vyžaduje použití servomotoru a automatický odstřih nití.
- Nutné připojení vzduchu (5 kg/cm)

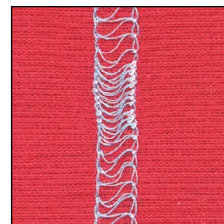

CS003

- Suitable for CTD9311 series only
- Should be used together with AC servomotor and automatic thread trimming device.
- Compressed air necessary (5 kg/cm)

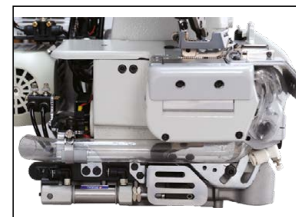

CS004

- Vhodné pouze pro modely řady CTD9700
- Vybavení vyžaduje použití servomotoru a automatický odstřih nití.
- Nutné připojení vzduchu (5 kg/cm)



CS004

- Suitable for CTD9700 series only
- Should be used together with AC servomotor and automatic thread trimming device.
- Compressed air necessary (5kg/cm)

VOLITELNÉ VYBAVENÍ

OPTIONAL DEVICES



RP03



RP04

ODTAHOVÝ VÁLEC

RP03 – vhodný pro všechny stroje řady CT9000/CTD9000 a CT9311/CTD9311

RP04 – vhodné pro stroje řady CT9700 a CTD9700 s malým ramínkem

- Odtahový válec se nedodává samostatně, ale vždy je namontován na stroji
- Dva typy válců: plastový ozubený - vhodný pro šití materiálů s velkým pnutím (elastitou) a gumový hladký - vhodný pro šití materiálů s malým pnutím (elastitou)
- Standardně dodávané jsou plastové ozubené válce (horní: 30 zubů, spodní: 15 zubů) kromě stroje CT9042/RP, který je standardně dodáván s gumovými válci.

REAR PULLER

RP03 – suitable for all CT9000/CTD9000 and CT9311/CTD9311 series machines

RP04 – suitable for all CT9700 and CTD9700 series machines with small cylinder bed

- Plastic toothed rollers and rubber rollers are available and supplied as option. For sewing fabric with strong elasticity, toothed rollers are suggested. For sewing fabric with weak elasticity, rubber rollers are suggested.
- Unless otherwise stated, all RP device are installed with toothed rollers (upper feed roller: 30 teeth, lower feed roller: 15 teeth) except machine CT9042/RP which is standardly supplied with installed rubber rollers
- Due to mechanical structure, RP device is supplied together with machine head only



RP03



RP04

Model	RP03A	RP03B	RP03C	RP03D	RP03E	RP03F	RP04A	RP04B	RP04C	RP04D	RP04E	RP04F
Horní válec (počet zubů) Upper feed roller (teeth)	30	26	24	20	50	0	30	26	24	20	50	0
Spodní válec (počet zubů) Lower feed roller (teeth)	15	13	12	10	25	0	15	13	12	10	25	0



VOLITELNÉ VYBAVENÍ



OPTIONAL DEVICES



NAPÍNACÍ VÁLCE

TR001

Standardní výbava strojů řady CT9042

FABRIC TENSION CONTROLLING DEVICE (TENSION ROLLERS)

TR001

Standard equipment of CT9042 series



TR003

Standardní výbava strojů řady CT9085 a CTD9085

TR003

Standard equipment of CT9085 and CTD9085 series



TR005

Volitelné vybavení strojů řady CT9085/CTD9085, CT9311/CTD9311, CTF9311 a CTU9311

TR005

Optional device for CT9085/CTD9085, CT9311/CTD9311, CTF9311 and CTU9311



HORNÍ KRYTÍ DVĚMA BARVAMI

- DC001 – vhodné pro stroje řady CTD9000
- DC002 – vhodné pro stroje řady CT9000
- Speciální smyčkovač se dvěma hroty umožňuje šít horního krytí dvěma různými barvami nití – dekorativní využití a pevnější steh.
- Toto zařízení není možné kombinovat s odstříhem horních a spodních nití.



DOUBLE-COLOR TOP COVERSTITCHES

- DC001 – suitable for CTD9000 series machines
- DC002 – suitable for CT9000 series machines
- Special designed spreader with two blade hook, able to sew top coverstitches with two different colors, for more decorative effects and stronger durability.
- This device cannot be used together with top and bottom thread trimmer.



VOLITELNÉ VYBAVENÍ

OPTIONAL DEVICES



UCE-B

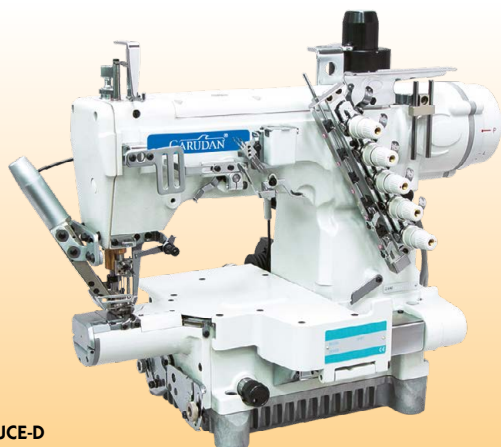

UCE-D

ELEKTROMAGNETICKÝ ODSTŘIH NITÍ

- Je standardně dodáván pouze s ramenovými interlocky se zabudovaným motorem
- UCE-B – vhodný pro všechny stroje řady CTD9000
- UCE-D – vhodný pro všechny stroje řady CTD9700 s malým ramínkem
- Elektromagnetický odstřih se nedodává samostatně, ale vždy jen namontován na stroji

ELECTRIC TYPE UNDER BED THREAD TRIMMING

- Standardly supplied only with direct drive cylinder bed interlock machines
- UCE-B – suitable for all CTD9000 series machines
- UCE-D – suitable for all CTD9700 machines with small cylinder bed
- Electric type thread trimming is supplied together with machine head only

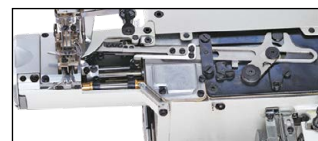

UCE - B1

1 2 3 4

1 Odstřih spodní a jehelních nití

2 Typ stroje: C – ramenový interlock, F – plochý interlock

3 Ovládání: P - pneumatické, E - elektromagnetické

4 Kombinace dalších vybavení

1 Under bed thread trimmer

2 Model: C – cylinder bed interlock, F – flat bed interlock

3 Power: P – pneumatic, E – electric

4 Combination of devices

Model	(UTC3) odstřih spodní a jehelních nití under bed thread trimmer	(STC3) odstřih horní krycí nitě top cover thread trimmer	(WPG) wiper odhazovač nití	zdvih patky presser foot lifter
UCE-B1	●	●		●
UCE-B2	●		●	●
UCE-B3	●	●	●*	●
UCE-B4	●			●
UCE-D1	●	●		●
UCE-D2	●		●	●
UCE-D3	●	●	●*	●
UCE-D4	●			●

* baleno s příslušenstvím / packed in the accessories box

VOLITELNÉ VYBAVENÍ

OPTIONAL DEVICES



PNEUMATICKÝ ODSTŘIH NITÍ

- Je standardně dodáván pouze s ramenovými interlocky se zabudovaným motorem
- UCP-B - vhodný pro všechny stroje řady CTD9000
- UCP-D - vhodný pro všechny stroje řady CTD9700 s malým ramínkem
- Pneumatický odstřih se nedodává samostatně, ale vždy jen namontován na stroji

PNEUMATIC TYPE UNDER BED THREAD TRIMMING

- Standardly supplied only with direct drive cylinder bed interlock machines
- UCP-B - suitable for all CTD9000 series machines
- UCP-D - suitable for all CTD9700 machines with small cylinder bed
- Pneumatic type thread trimming is supplied together with machine head only

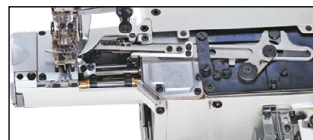

UCP - B1

1 2 3 4

1 Odstřih spodní a jehelních nití

2 Typ stroje: C – ramenový interlock, F – plochý interlock

3 Ovládání: P - pneumatické, E - elektromagnetické

4 Kombinace dalších vybavení

1 Under bed thread trimmer

2 Model: C – cylinder bed interlock, F – flat bed interlock

3 Power: P – pneumatic, E – electric

4 Combination of devices

Model	(UTB3) Odstřih spodní a jehelních nití Under bed thread trim- mer	(UTG3) Odstřih spodní a jehelních nití Under bed thread trim- mer	(UTH3) Odstřih spodní a jehelních nití Under bed thread trim- mer	(UTB5) Odstřih spodní a jehelních nití Under bed thread trim- mer	(STB3) odstřih horní krycí nitě top cover thread trim- mer	(WPC2) wiper odhazovač nití	zdvih patky presser foot lifter	poznámky comment
UCP-B1	●				●		●	
UCP-B2	●					●	●	
UCP-B3	●				●	●*	●	
UCP-B4	●						●	
UCP-B5		●			●		●	
UCP-B6		●				●	●	pro/for CTD9311, CTD9085
UCP-B7			●		●		●	odstřih horní krycí nitě, spodních nití a odhazovače jsou ovládány samostatně / top cover thread trimmer, under bed thread trimmer and wiper are controlled separately
UCP-B8			●			●	●	
UCP-B9			●		●	●*	●	
UCP-BA				●	●		●	pro/for CTD9060

* baleno s příslušenstvím / packed in the accessories box

VOLITELNÉ VYBAVENÍ

OPTIONAL DEVICES

Model	(UTB7) Odstřih spodní a jehelních nití Under bed thread trimmer	(UTB7B) Odstřih spodní a jehelních nití Under bed thread trimmer	(STB3) odstřih horní krycí nitě top cover thread trimmer	(WPC2) wiper odhazovač nití	zdvih patky presser foot lifter	poznámky comment
UCP-D1	●		●		●	
UCP-D2	●			●	●	
UCP-D3	●		●	●*	●	
UCP-D4	●				●	
UCP-DA		●	●		●	pro/for CTD9760

* baleno s příslušenstvím / packed in the accessories box

A series of horizontal dotted lines for writing, organized into two columns.

A series of horizontal dotted lines for writing, organized into two columns.

A series of horizontal dotted lines for writing, organized into two columns.

CT9000 Series

- Vysokootáčkové ramenné interlocky
- High speed cylinder bed interlock machines

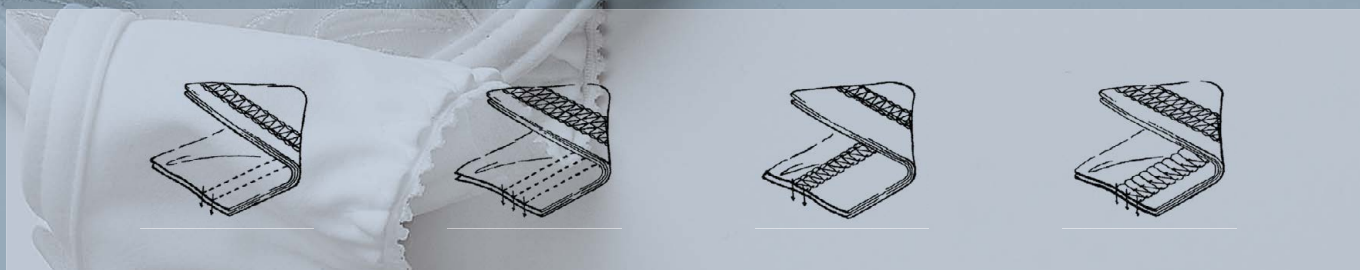
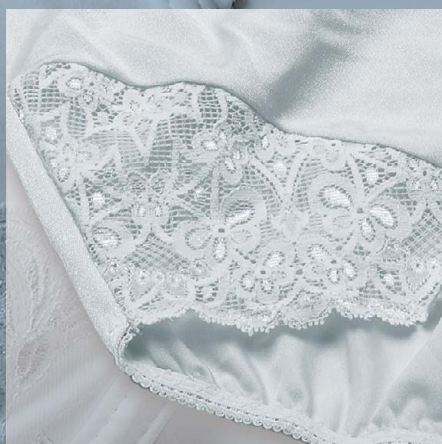
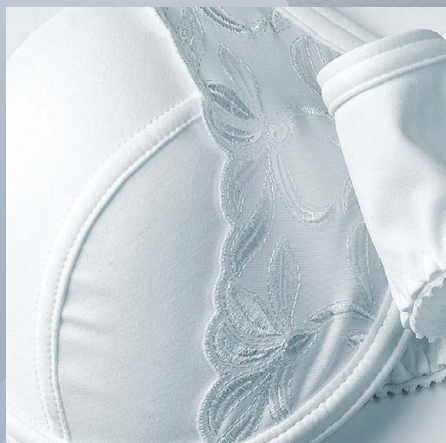

ANITA B s.r.o.
Průmyslová 2453/7
680 01 Boskovice
Czech Republic
tel.: +420 516 454 774, 516 453 496
fax: +420 516 452 751
e-mail: info@anita.cz
www.garudan.cz